



G. Caratteristiche esteriori e componenti non sensibili dell'apparecchio

Mobile originale: Leonardo
Costruttore: MAG Elettronica



Larghezza: 50 cm
Profondità: 50 cm
Altezza: 178 cm

MAG Elettronica S.r.l. Via Marconi 48/A - 35030 Rubano (PD) Tel + 39 049 635240 r.a. [http:// www.magelettronica.com](http://www.magelettronica.com)

DOC. SE – CASH ROULETTE GOLD REV 1.0 27 MARZO 2017



Mobile secondario: Flash Slot
Costruttore: Acme – Sisal Group

PORTA BLINDATA: possibilità di inserire blindatura su sportello hopper e su sportello cassa. Variazione peso da 80 Kg a 100 Kg.
POSSIBILITA' DI INSERIRE
SERRATURA RIPROGRAMMABILE



CUPOLINO e FRONTALE LOGO con possibilità di scritta e logo "NET" oppure "SISAL"



COPIA D'USO INTERNO

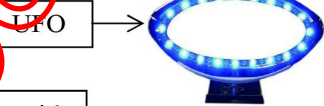

PROFILI FLASH SLOT: ANCHE SENZA CAVE LUMINOSE

Il colore dei led luminosi è indicativo e può variare

PUO' INOLTRE AVERE: COLORAZIONE PLANCIA COLORE GRIGIO, NERO O CROMATO



Larghezza: 44,5 cm
Profondità: 42 cm
Altezza: 175 cm



Mobile secondario: Smart
Costruttore: Acme – Sisal Group

Note

- 1. nell'apparecchio, compresi i suoi componenti non sensibili, il numero e la colorazione dei pulsanti, delle serrature e delle chiavi elettriche è puramente indicativo e potrebbe variare nella predisposizione e posizione, in conformità al collaudo della scheda gioco*
- 2. i materiali, le finiture e le dimensioni del mobile possono subire leggere modifiche in fase produttiva*
- 3. nelle serigrafie/grafiche del mobile (anche se personalizzate) verranno riportate le informazioni minime stabilite dalla normativa vigente: costo partita, vincita massima, divieto di gioco ai minori di anni 18, logo AAMS.*

Larghezza: 55 cm
Profondità: 48 cm
Altezza: 191 cm





Elementi opzionali SMART

TOPPER



LOGHI



Possibile presenza di un logo nella testata del cabinet

Possibile assenza o variazione del logo sotto la pulsantiera





ACCESSORI LATERALI SMART

Nei fianchi del cabinet, possibile presenza di accessori a scomparsa ed estraibili (posacenere, appendini, portabicchieri, etc.)



**CON ACCESSORI
LATERALI**



**SENZA ACCESSORI
LATERALI**



COPIA AD USO INTERNO

ALTRO

**Verniciatura di colore variabile
Profilo luminoso di colore variabile**



Mobile secondario: Casinò
Costruttore: Baldazzi Styl Art

*La serie pulsanti può essere di:
colore, dimensione, posizione e quantità
diversa da quelli riportati in fotografia.*



COPIA AD USO INTERNO

Larghezza: 50 cm
Profondità 47 cm
Altezza: 189 cm



ELEMENTI OPZIONALI



Tower Light SHUTTLE



Tower Light VANGUARD



Kit Blindatura Posteriore



Kit Blindatura Alto



Kit Blindatura Basso

NB: I Kit Blindatura posso variare di dimensioni e di aspetto estetico in base al mobile, quindi le presenti foto sono puramente illustrative.



Poggiapiedi



Mobile secondario: Glamour
Costruttore: Cristaltec

TIPOLOGIA:	MOBILE
PRODUTTORE:	Cristaltec S.p.A.
MODELLO:	GLAMOUR
SPECIFICHE:	
Larghezza:	50 cm
Profondità:	47 cm
Altezza:	193 cm
Peso:	79,9 Kg
CUSTOM E PERSONALIZZAZIONI	
<p>Il Cabinet GLAMOUR può avere luci e LOGHI personalizzati con sportello anteriore, testatina, plancia pulsanti, vaschetta raccolta monete realizzati anche in materiale plastico di diverso colore:</p> <ul style="list-style-type: none"> • ROSSO • VERDE • ARANCIO • NERO • BLUE <p>Esse non modificano in alcun modo le parti elettriche ed elettroniche della macchina stessa</p>	



CUPOLINO LUMINOSO (Opzionale)	
ACCESSO ALIMENTATORE	
<p>Il cabinet può avere una delle due tipologie di accesso all'alimentatore (la parte elettrica non varia)</p> <p>ALIMENTATORE ACCESSIBILE INT. ALIMENTATORE ACCESSIBILE EXT.</p>	
	
<p>la testatina superiore può essere realizzata anche in metallo e con logo personalizzato</p>	
	
<p>il sottopancia può essere realizzato nella seguente forma con colorazioni e logo personalizzati</p>	
	
<p>Lo sportello inferiore può essere privo di loghi oppure avere il loghi personalizzati</p>	
	

Larghezza: 50 cm
Profondità: 47 cm
Altezza: 193 cm



Mobile secondario: Prestige
 Costruttore: Cristaltec

TIPOLOGIA:	MOBILE
PRODUTTORE:	Cristaltec S.p.A.
MODELLO:	PRESTIGE
SPECIFICHE:	
Larghezza:	50 cm
Profondità:	47 cm
Altezza:	193 cm
Peso:	85 Kg
CUSTOM E PERSONALIZZAZIONI	
<p><i>I Cabinet possono avere testatine in acciaio, fiancate laterali, e sportelli inferiori con LOGHI personalizzati e luci di diverso colore.</i></p> <p><i>Tali elementi non influiscono in alcun modo con il funzionamento della macchina.</i></p>	

CUPOLINO LUMINOSO (Opzionale)

ACCESSO ALIMENTATORE

Il cabinet può avere una delle due tipologie di accesso all'alimentatore (la parte elettrica non è a vista)

ALIMENTATORE ACCESSIBILE INT.

ALIMENTATORE ACCESSIBILE EXT.



CABINET PRESTIGE VARIABILE SLENDER



Larghezza: 50 cm
 Profondità: 47 cm
 Altezza: 193 cm



COPIA AD USO INTERNO



ULTERIORI OPZIONI SU CABINET PRESTIGE

PLANCIA COMANDI e TESTATA DEL CABINET: Il Cabinet PRESTIGE può avere luci e LOGHI personalizzati con Plancia Comandi e Testatina, realizzati anche in materiale plastico di diverso colore: ROSSO, VERDE, ARANCIO, NERO, BLUE.



BARRA DI SICUREZZA: Il Cabinet PRESTIGE può montare una barra cromata (con LOGO anche personalizzato) al fine di garantire una blindatura dello sportello del basamento.



VASCETTA RACCOLTA MONETE: Il Cabinet PRESTIGE può avere una vaschetta raccolta monete come quella rappresentata in figura.



PROFILILATERALI CABINET :

PROFILO SINISTRO: Il cabinet PRESTIGE può avere un'asola esterna per lo sgancio della plancia comandi (protetta da serratura di sbloccaggio).

PROFILO DESTRO: Il cabinet PRESTIGE può avere al posto del pomello cromato di apertura (sportello) un'asola sostitutiva; Un catenaccio che rafforza la blindatura; Una ulteriore serratura dedicata allo sbloccaggio della plancia comandi.





Mobile secondario: Zeus
Costruttore: Emporio Games

La cupola può avere il logo personalizzato mantenendo la stessa componentistica, quindi non influisce sul funzionamento dell'apparecchio.

TOTEM OPZIONALE

Le luci e il logo dei totem possono variare senza influire sul funzionamento dell'apparecchio.



VARIANTE CANGIO SICUREZZA PORTA E SPORTELLINO CASSA

VARIANTE PLANCIA



Lo sportello può avere loghi diversi che non influiscono sul funzionamento dell'apparecchio.



COPIA AD USO INTERNO

Larghezza: 46 cm
Profondità: 43 cm
Altezza: 192 cm



Mobile secondario: Casino'
Costruttore: Gieffe

<p>CUPOLINO LUMINOSO (Opzionale)</p>	
<p>TESTATINA CROMATA (Opzionale)</p>	
<p>TESTATINA CON LUCI CROMATA (Opzionale)</p>	
<p>TESTATINA (Opzionale)</p>	
<p>PORTA CROMATA (Opzionale)</p>	<p>PORTA VERNICIATA (Opzionale)</p> 

ULTERIORI OPZIONI SU CABINET CASINO'

CABINET E TESTATA: il cabinet Casinò puà avere luci o loghi personalizzati di diverso colore.

Larghezza: 50 cm
Profondità: 52 cm
Altezza: 196 cm

MAG Elettronica S.r.l. Via Marconi 48/A - 35030 Rubano (PD) Tel + 39 049 635240 r.a. [http:// www.magelettronica.com](http://www.magelettronica.com)

DOC. SE – CASH ROULETTE GOLD REV 1.0 27 MARZO 2017





Mobile secondario: Matador
Costruttore: Gieffe

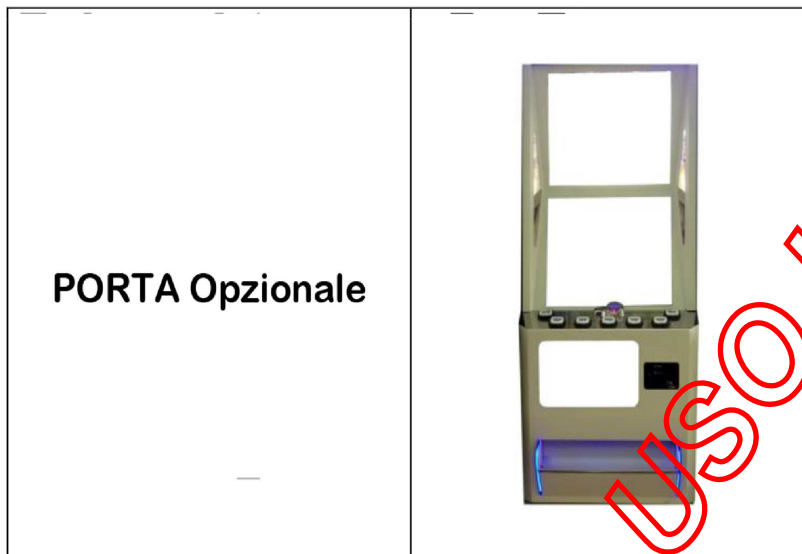

COPIA AD USO INTERNO

Larghezza: 54 cm
Profondità: 57 cm
Altezza: 194 cm



Mobile secondario: King Sing
Costruttore: L.b.n. Electronic Games

COPIA AD USO INTERNO



Larghezza: 50 cm
Profondità: 45 cm
Altezza: 200 cm

MAG Elettronica S.r.l. Via Marconi 48/A - 35030 Rubano (PD) Tel + 39 049 635240 r.a. [http:// www.magelettronica.com](http://www.magelettronica.com)

DOC. SE – CASH ROULETTE GOLD REV 1.0 27 MARZO 2017



Mobile secondario: Casino TFT WB4
Costruttore: Merkur Gaming Italia



Pulsantiera Alternativa



COPIA AD USO INTERNO

Larghezza: 53 cm
Profondità: 55 cm
Altezza: 191.5 cm



Mobile secondario: Liberty 2TFT
Costruttore: Nazionale Elettronica

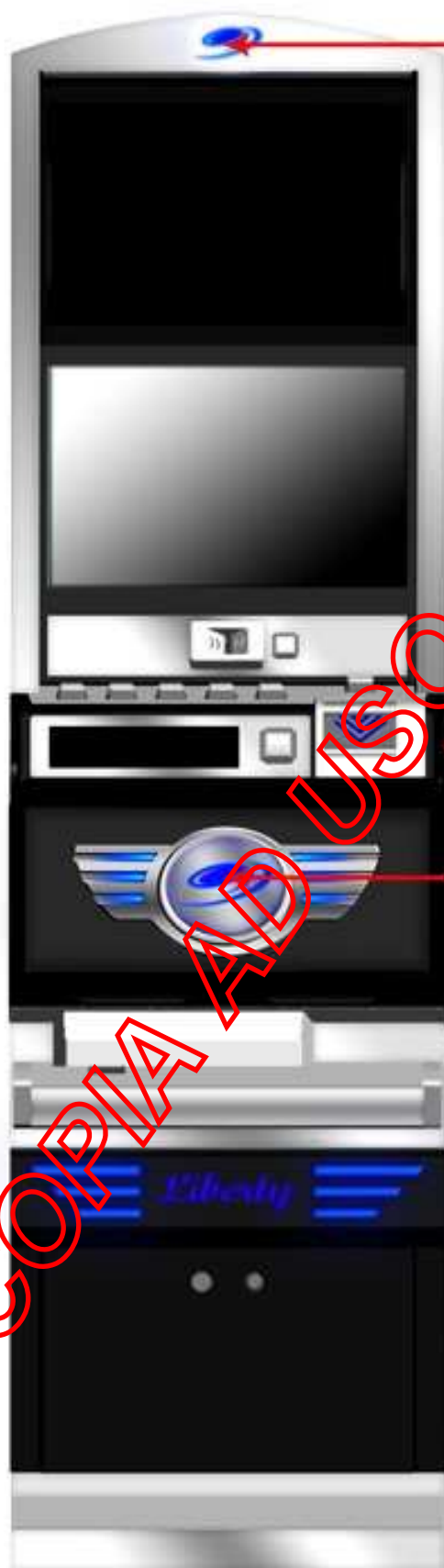

Potrebbe essere riportato il logo/nome della ditta produttrice e/o acquirente

Nome Mobile: LIBERTY 2TFT

Larghezza: cm 50

Profondità: cm 41,3

Altezza: cm 184

Peso: kg 110

Alimentazione: AC 190/250 V 50Hz

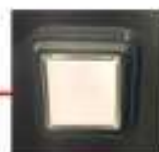

Tasto presente nel lato SX e DX

Potrebbe essere riportato il logo/nome della ditta produttrice e/o acquirente



SIREN LOCK (OPZIONALE)



KIT BLINDATURA (OPZIONALE)



CUPOLINO (OPZIONALE)



BARRA FISSAGGIO (OPZIONALE)



SCHEDINO DI RETE (OPZIONALE)

Larghezza: 50 cm
Profondità: 41,30 cm
Altezza: 184 cm



Mobile secondario: Lucky Cash
Costruttore: San Marino Games



Potrebbe essere riportato il logo/nome della ditta produttrice e/o acquirente

Nome Mobile:
LUCKY CASH

Larghezza: cm 55

Profondità: cm 46

Altezza: cm 194

Peso: kg 131,5

Alimentazione: AC 190/250 V 50Hz



Plancia Opzionale

Possibilità di personalizzazione del pannello frontale esempio:



Potrebbe essere riportato il logo/nome della ditta produttrice e/o acquirente

COPIA AD USO INTERNO

Larghezza: 55 cm
Profondità: 46 cm
Altezza: 194 cm



Serratura Elettronica con Dispositivo Antifurto “SIREN LOCK” (OPZIONALE)

Il sistema SirenLock è un sistema di allarme con serratura elettronica per la protezione da aperture indesiderate dell'apparecchio di gioco. In alternativa è presente in forma semplificata senza serratura elettronica.

Nell'apparecchio di gioco vengono installati il dispositivo acustico e il ricevitore irda (“IRDA SENSE”). L'apertura è possibile solo attraverso un telecomando irda proprietario; Sono stati adottati diversi meccanismi per la protezione della comunicazione tra il telecomando e il dispositivo montato sull'apparecchio che lo proteggono da eventuali tentativi di “log” e prove di forzatura della comunicazione.

Il dispositivo Siren Lock mantiene il proprio funzionamento anche in assenza di alimentazione grazie a una batteria tampone, nel caso risulti scaricarsi è stata prevista una presa di alimentazione d'emergenza esterna all'apparecchio.

Le principali caratteristiche del “SIREN LOCK” sono:

1. predisposizione per il comando di una elettroserratura.
2. controllo di uno o più switch di porta dell'apparecchio di gioco.
3. Riattivazione automatica del sistema di allarme dopo 10 secondi dalla chiusura dell'apparecchio di gioco.
4. se l'apparecchio non viene richiuso correttamente, l'allarme si riattiva comunque dopo 2 minuti.
5. Se viene rilevata un'apertura non autorizzata (attraverso l'apertura di uno degli sportelli controllati dall'allarme), viene emesso un suono bitonale.



SIREN LOCK

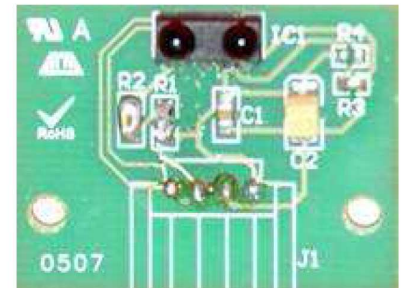

IRDA SENSE

In alternativa può essere montato il solo dispositivo siren lock in forma semplificata. In questa configurazione lo schedino irda sense e la serratura elettronica non vengono montate e l'attivazione/disattivazione dell'allarme avviene esclusivamente tramite apposite chiavette poste all'interno e all'esterno del mobile.



SIREN LOCK IN VERSIONE SEMPLIFICATA



- **Schedino di Rete (OPZIONALE)**

Lo schedino ha l'unica funzione di rendere disponibile un'ulteriore presa di rete AAMS all'interno dell'apparecchio di gioco. Infatti rende disponibile un presa RS232 conforme alla normativa, alternativa alla presa esterna e fisicamente in "parallelo" ad essa. Questo permette, a chi lo desidera, di collegare l'apparecchio di gioco al PDA fornito dal gestore di rete attraverso una presa interna all'apparecchio stesso aumentando così la sicurezza del collegamento alla rete AAMS.

Schedino deviatore



Schema dei collegamenti dello schedino deviatore:

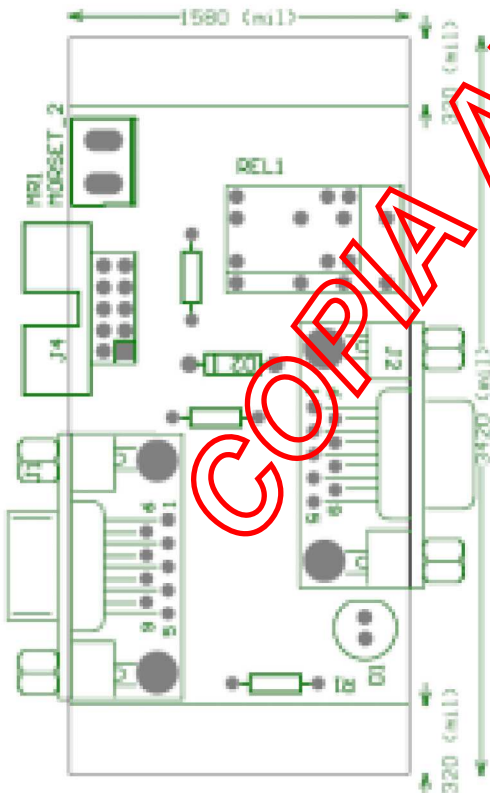

- **J4** (Connessione con RS232 AAMS della scheda gioco):

- | | |
|------|-------|
| 1-NC | 6-NC |
| 2-NC | 7-NC |
| 3-TX | 8-NC |
| 4-NC | 9-GND |
| 5-RX | 10-NC |

- **J1** (presa esterna connettore di rete AAMS):

- | | |
|-------|-------|
| 1-NC | 6-NC |
| 2-TX | 7-NC |
| 3-RX | 8-NC |
| 4-NC | 9-NC |
| 5-GND | 10-NC |

- **J2** (Derivazione interna connettore di rete AAMS)

- | | |
|-------|------------|
| 1-NC | 6-NC |
| 2-RX | 7-NC |
| 3-TX | 8-not used |
| 4-NC | 9-GND |
| 5-GND | |



Mobile secondario: Earth
Costruttore: Playmatic

OPZIONALE:
PROFILO PLANCIA CROMATO



Larghezza: 46 cm
Profondità: 43 cm
Altezza: 192 cm

MAG Elettronica S.r.l. Via Marconi 48/A - 35030 Rubano (PD) Tel + 39 049 635240 r.a. [http:// www.magelettronica.com](http://www.magelettronica.com)

DOC. SE – CASH ROULETTE GOLD REV 1.0 27 MARZO 2017



Mobile secondario: M-Five
Costruttore: S.D. Connection S.r.l.

OPTIONAL DI FORNITURA CABINET M-Five

Il colore del mobile, le finiture superficiali e le serigrafie sono variabili. Inoltre sul mobile può essere apposto il logo aziendale o del cliente di colori, materiali, dimensioni e in posizioni diverse in base alle richieste.

Il colore del mobile, le finiture superficiali e le serigrafie sono variabili. Inoltre sul mobile può essere apposto il logo aziendale o del cliente di colori, materiali, dimensioni e in posizioni diverse in base alle richieste.

Il mobile può essere equipaggiato da una torretta luminosa con serigrafie personalizzate per i clienti. La forma della torretta varia a seconda della richiesta del cliente.



Larghezza: 50,50 cm
Profondità: 45,60 cm
Altezza: 188 cm



Mobile secondario: Regal
Costruttore: TBM



NB: IL COLORE, LA FORMA E IL NUMERO DEI PULSANTI E' PURAMENTE INDICATIVO E POTREBBE VARIARE NELLE PRODUZIONI DA 7 A 8 COME PREDISPOSIZIONE

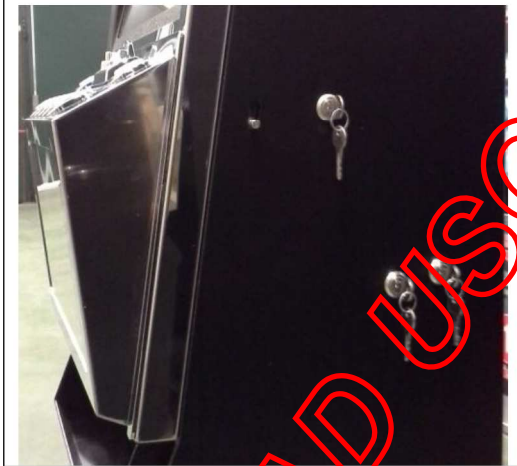

IL NUMERO DELLE SERRATURE E' PURAMENTE INDICATIVO E POTREBBE SUBIRE DELLE MODIFICHE NELLE PRODUZIONI ANCHE SOLO NELLA POSIZIONE



COPIA AD USO INTERNO

Larghezza: 50 cm
Profondità: 48 cm
Altezza: 188,5 cm



Mobile secondario: La Vela Double
Costruttore: Go Play Group

COPIA AD USO INTERNO



Larghezza: 56 cm
Profondità: 53 cm
Altezza: 203 cm

MAG Elettronica S.r.l. Via Marconi 48/A - 35030 Rubano (PD) Tel + 39 049 635240 r.a. [http:// www.magelettronica.com](http://www.magelettronica.com)

DOC. SE – CASH ROULETTE GOLD REV 1.0 27 MARZO 2017